

記録

令和5年度
東西しらかわ中学校新人総合体育大会

【卓球競技】



種目： 男女団体 男女シングルス、男女ダブルス

期日： 令和5年9月20日（水）～21日（木）

日程： 7：20 開場 9：00 競技開始

会場： 白河市中央体育館

令和5年度 東西しらかわ中学校新人総合体育大会 卓球競技

種 目：男女団体、男女シングルス、男女ダブルス
期 日：令和5年9月20日（水）、21日（木）
日 程：7:20～開場、8:05～監督会議、8:20～役員打合せ、8:30～開会式、9:00～競技開始
会 場：白河市中央体育館
主 催：東西しらかわ中学校体育連盟

競技役員

◎専門部会長	小野里高広（矢 吹）			
◎専門部副会長	水野 昌治（五 箇）			
○専門部委員長	郷田 剛（表 郷）			
○審 判 長	佐久間文彦（中 島）			
○副 審 判 長	松本 明美（東 北）			
○進 行	長谷川祐介（ 東 ）	石井 里奈（大 信）	吉成 悟志（西郷第一）	
	長谷川寛申（西郷第二）	矢吹 至（矢 吹）	星 七海（泉 崎）	
	鈴木 眞歩（ 塙 ）	中野帆奈美（鮫 川）		
○記 録・接 待	鈴木 優介（矢 祭）			
○会場・コート主任	塩生 咲希（棚 倉）	手代木 僚（白河中央）	大和田克弥（白河第二）	
・駐 車 場	星 悠里（白 河 南）			
○救 護	穴沢 友美（大 信 中）			
○競 技 補 助 員	各校卓球部員			

開会式順序	【進 行：長谷川祐介】
1 開会の言葉	（副審判長：松本 明美）
2 優勝杯返還	（男子：東北中 女子：東北中）
3 主催者あいさつ	（部 会 長：小野里高広）
4 競技上の注意	（審 判 長：佐久間文彦）
5 選手宣誓	（白河第二中学校 女子卓球部主将 根本 蒼昊）
6 会場使用上の注意	（会 場：塩生 咲希）
7 諸連絡	
8 閉会の言葉	（副審判長：松本 明美）

《競技方法・競技上の注意》

（競技日程）	第1日目	7:20	8:05	8:30	9:00	12:30	16:00
		開場	監督会議	開会式	団体戦 予選リーグ	個人戦ベスト16決定まで	
	～練習～						
	第2日目	7:20	8:05	8:50	9:00	12:30	15:00
開場		監督会議	～練習～	団体戦 決勝トーナメント	個人戦ベスト16～決勝		

○「会場作成」は前日の準備会で白河中央中学校の生徒の協力を得て行う。

（競技規則について）

現行の日本卓球ルールと福島県中学校体育大会卓球競技要項に基づいて行う。（タイムアウトは適用しない）

ユニフォームについては各校でチーム同一のものを2種類以上準備する。対戦校のユニフォームが同一の場合は代表者のじゃんけんにより変更する学校を決める。

(1) マッチと大会使用球について

1ゲーム11ポイント（点・本）制の5ゲームスマッチで行い、サービスは2ポイント（点・本）交代とする。大会使用球は40mmのニッタク3スタープレミアムプラスチックボール（本大会までは抗菌ボールではないものを使用）とする。受付時に各校2球ずつ持ち寄る。

(2) 競技方法と次年度県南大会のシードについて

団体戦は3～4チームによる男子4ブロック、女子3ブロックの予選リーグを行い、各上位2チームで抽選を行い、トーナメントをつくり、決勝トーナメントを行う。決勝戦と合わせて、準決勝で敗退したチームによりシード順位決定戦を行う。1位から4位までの4校を次年度の県南大会のシード校とする。試合は予選リーグでは5番まで行い、決勝トーナメントは3点先取法で進める。

個人戦は、トーナメント方式で行い、シングルス・ダブルスを同時に進める。各地区新人戦の結果をもとに8名（ペア）を次年度の県南大会のシードとする。シード数は、東西しらかわ地区5、石川地区3とする。また、シードは個人シードとし、シード権を獲得した選手（ペア）がR6県南大会で同種目にエントリーしない場合、シード権は次点選手（ペア）が繰り上がりとなる。そのため、個人戦は8位までの順位決定戦を行う。ダブルスの場合はペアの変更もシード権失効となる。エントリーしなかった選手が多く、各地区の8位まででシード枠が埋まらなかった場合は、その位置はシードなしとし、オープン抽選とする。

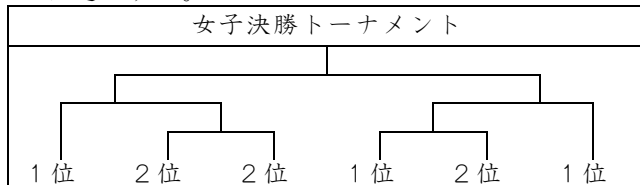
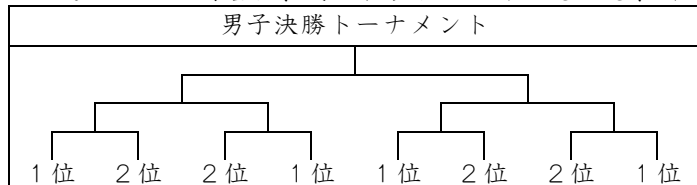

※同リーグの1位と2位が決勝まで対戦しないように組み合わせ抽選を行う。

R 6 県南大会 団体戦シード校 (参加数が18以上)							
R 5 東西しらかわ新人戦 1位=A-1							
石川地区 // 1位=D-1							
東西しらかわ // 2位=E-1							
石川地区 // 2位=B-1							
東西しらかわ // 3位=F-1							
東西しらかわ // 4位=C-1							
A-1	B-1	C-1	D-1	E-1	F-1		
2	2	2	2	2	2		
3	3	3	3	3	3		
4	4	4	4	4	4		

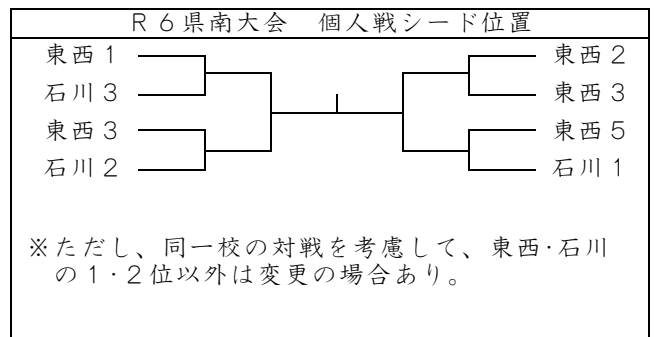

R 6 県南大会 団体戦シード校 (参加数が17以下)							
R 5 東西しらかわ新人戦 1位=A-1							
石川地区 // 1位=D-1							
東西しらかわ // 2位=C-1							
石川地区 // 2位=B-1							
東西しらかわ // 3位=B-2							
東西しらかわ // 4位=C-2							
A-1	B-1	C-1	D-1				
2	2	2	2				
3	3	3	3				
4	4	4	4				
			5				

※ R 6 県南大会における団体戦の運営について
 団体戦参加チーム数が18チーム以上の場合、従来通り3~4チームによる6ブロックの予選リーグを行い、各ブロック上位1チームが決勝トーナメントへ進む。また、予選リーグの2位チームを2ブロックに分け、決勝トーナメント進出決定リーグを行い、各1位チームが決勝トーナメントへ進む。そして予選リーグ各1位の6チームと決勝トーナメント進出決定リーグ各1位の2チームによる計8チームで決勝トーナメントを行う。
 団体戦参加チーム数が17チーム以下の場合、3~5チームによる4ブロックの予選リーグを行い、各ブロック上位2チーム計8チームで決勝トーナメントを行う。

(3) 組合せ抽選について

団体戦組合せはノーシードのオープン抽選とし、9月11日(月)の支部理事・専門委員長会での公開抽選により決定する。

個人戦は、各校の校内ランキング順による申込みをもとに、ノーシードでの組合せを作成する。本年度、事前組合せを実施するにあたり、各校の参加申込み(職印なし)を8月31日(木)17時までにメールで表郷中郷田まで送信し、原本(職印あり)は9月11日に各校の理事を通じて提出する。

(4) 抗議権について

団体戦については監督のみ、個人戦については選手のみが行うことができる。(アドバイザーはできない)

※試合中の監督の移動については、新人戦という段階を考慮し、制限を設けない。

(5) 参加人数について

団体戦は、監督1名・選手6~8名・アドバイザー1名の最大10名である。来年度の県南大会のシード権に関わるため、登録は従来通り、選手6~8名とする。監督は当該校の教員(非常勤講師は除く)または部活動指導員とする。アドバイザーは、出場校の教職員もしくは校長の承認を得た外部指導者、部活動指導員とする。当該校以外の中学校教職員、校長、部活動指導員はアドバイザーにはなれない。個人戦は、各チームよりシングルス4名、ダブルス4ペアまでが参加できるが、両方を兼ねることはできない。個人戦において、アドバイザー(コーチ)は出場選手(ペア)数まで登録でき、出場校の教職員もしくは校長の承認を得た外部指導者、部活動指導員とする。

(6) 審判およびベンチについて

審判は生徒審判とし、団体戦及び個人戦の1試合目(両日)は互いの学校から出す。個人戦の2試合目以降は、敗者審判で進める。ベンチは、団体戦、個人戦ともに番号の早いチームがステージ向かって左側とする。

(7) 県南大会について ※県南卓球協会主催のため、申込みをすれば参加できる。

令和5年11月4日(土)男女個人シングルス(会場:円谷幸吉メモリアルアリーナ)

令和5年11月5日(日)男女団体の部(会場:円谷幸吉メモリアルアリーナ)

(8) 会場使用上の注意

- ① 会場内は上履き使用、土足厳禁、シューズ管理は各自の責任で行う。
- ② トイレはきれいに使用する。いたづらをしない。ゴミは各自で持ち帰る。
- ③ 貴重品は各自の責任で管理。学校ごとに座席指定。譲り合って使用する。
- ④ 練習コートは学校ごとに大会本部が割り当てる。指定外のコートは使用しない。
- ⑤ 観戦・応援マナーには十分注意する。
- ⑥ 立入禁止エリアには入らない。
- ⑦ 2階ギャラリーにある卓球台は使用しない。

(9) 緊急時の対応について

Jアラート警報時、地震発生時は、本部の放送に従い、身の安全を図ってください。事前に体育館非常口を確認し、生徒への周知をお願いします。避難時の集合場所は【正門駐車場】です。

(10) 感染症対策・熱中症予防対策等について

- ① 来場時は各自で体調管理・検温などの感染拡大防止の徹底をお願いします。
- ② 閉会式・表彰式については、上位入賞校についてのみ、簡易的に行う。
- ③ 2階観客席はチームごとに場所を区切り、距離を確保して使用する。
- ④ 常に換気した状態で試合を進行する。多少のプレーへの影響はやむを得ない。
- ⑤ ボールは1試合ごとに交換・消毒を行い、手指は1セットごとに消毒を行う。
- ⑥ 握手等、直接接触する行為は行わない。握手を行わない分、しっかり礼をするなど、最大限の礼儀を相手に尽くす。ラケット交換の際には、卓球台上に置き、相手が触れずに確認できるようにする。
- ⑦ 卓球台にタオルはかけない。タオルをコートに持ち込む際はカゴに入れるか、ラケットケース等にのせて台の下に置く。
- ⑧ チェンジエンドは実施する。
- ⑨ 声を出しての応援も可とする。
- ⑩ その時の状況に応じて、感染症対策を変更する可能性があります。

《監督会議》

進 行：長谷川 祐介

- | | |
|-----------------|--------------|
| 1 開会のことば | (進 行) |
| 2 部会長あいさつ | (部会長：小野里 高広) |
| 3 競技上の注意 | (審判長：佐久間 文彦) |
| 4 会場使用上の注意 | (会 場：塩生 咲希) |
| 5 プログラム確認および諸連絡 | (委員長：郷田 剛) |
| (1) プログラム・選手名簿 | |
| (2) その他 | |
| 6 その他 | |
| 7 閉会のことば | (進 行) |

《座席・練習コート割当て》

		ステージ									
		1	2	3	4	5	6	7	8		
鮫川	1	白河中央	12	表郷	23	泉崎	白河中央				
矢祭	2	白河中央	13	表郷	24	泉崎	白河中央				
埴	3	白河二	14	大信	25	棚倉	白河二				
棚倉	4	白河二	15	大信	26	棚倉	白河二				
泉崎	5	東北	16	西郷一	27	埴	東北				
矢吹	6	東北	17	西郷一	28	埴	東北				
矢吹	7	白河南	18	西郷二	29	矢祭	白河南				
中島	8	白河南	19	西郷二	30	矢祭	白河南				
西郷二	9	東	20	矢吹	31	鮫川	表郷				
2階応援席	10	東	21	矢吹	32	鮫川	2階応援席				
	11	中島	22		33						
	保護	者席	西郷一	西郷一	大信	東		保護	者席		

- ・各校で避難経路及び非常口を確認してください。屋外避難の場合は正門駐車場に集合です。
- ・上図の座席は各ブロック「縦」が48名、「横」が40名分の座席があります。
- ・応援席では隣との間隔を可能な限り1席以上開けて座る。自校応援席からの応援・観覧を基本とするが、移動をしての観戦も可能とする。ただし、その場合は、ステージ正面両サイドの保護者席（フリ一席）か座席外（座席上部の通路等）からの応援とする。

令和5年度 東西しらかわ中学校新人総合体育大会

【卓球競技記録】

	男子団体
① 第1位	白河市立白河第二 中学校
② 第2位	白河市立東北 中学校
③ 第3位	泉崎村立泉崎 中学校
④ 第3位	矢吹町立矢吹 中学校

	女子団体
① 第1位	白河市立東北 中学校
② 第2位	矢吹町立矢吹 中学校
③ 第3位	白河市立大信 中学校
④ 第3位	白河市立白河南 中学校

※団体戦は、①～④まで来年度の中体連総合大会のシード校とする。

	男子シングルス
① 第1位	向尾 幸村 (矢吹中)
② 第2位	吉田 琉稀 (東北中)
③ 第3位	栗崎 叶羽 椰 (東北中)
④ 第3位	瀧 浪 広 大 (白河中央中)
⑤ 第5位	酒 井 阜 (矢吹中)
⑥ 第5位	鈴 木 楓 一 (中島中)
⑦ 第5位	有 馬 秀 英 (白河中央中)
⑧ 第5位	中野西健斗 (塙中)

	女子シングルス
① 第1位	藤 田 梨 月 (東北中)
② 第2位	藤 成 陽 向 (東北中)
③ 第3位	藤 成 優 杏 (東北中)
④ 第3位	鈴 木 心 絆 (矢吹中)
⑤ 第5位	須 藤 菜 々 美 (鮫川中)
⑥ 第5位	沼 端 紫 菜 (矢祭中)
⑦ 第5位	金 澤 心 優 (矢祭中)
⑧ 第5位	鈴 木 愛 望 (西郷一中)

	男子ダブルス
① 第1位	高 澤 悠 空 (西郷一中)
② 第2位	網 本 島 和 馬 (白河南中)
③ 第3位	秘 川 絢 斗 (表郷中)
④ 第3位	戸 積 侑 紀 (西郷二中)
⑤ 第5位	小 針 漣 斗 (泉崎中)
⑥ 第5位	岡 山 銀 太 (白河二中)
⑦ 第5位	堀 越 海 斗 (東北中)
⑧ 第5位	目 黒 應 春 (鮫川中)

	女子ダブルス
① 第1位	石 川 結 菜 (東北中)
② 第2位	根 本 蒼 昊 (白河二中)
③ 第3位	佐 藤 佑 奈 (西郷二中)
④ 第3位	朝 倉 優 乃 (大信中)
⑤ 第5位	渡 辺 華 帆 (白河南中)
⑥ 第5位	藤 田 玲 羽 (表郷中)
⑦ 第5位	鈴 木 真 里 花 (西郷二中)
⑧ 第5位	菊 地 千 恵 美 (大信中)

※個人戦は、①～⑤まで来年度の中体連総合大会のシードとし、⑥～⑧はシード次点選手。
表彰は①～④までとする。

《男女団体 組み合わせ一覧》

【男子団体】

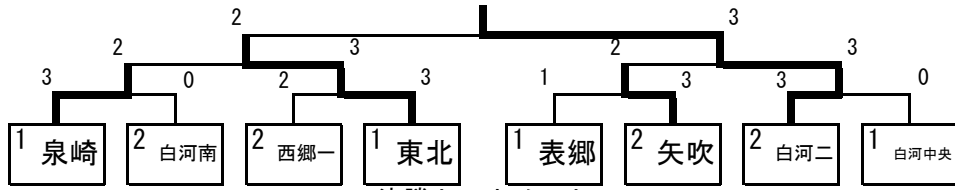

※同リーグの1位と2位が決勝まで対戦しないように組み合わせ抽選を行う

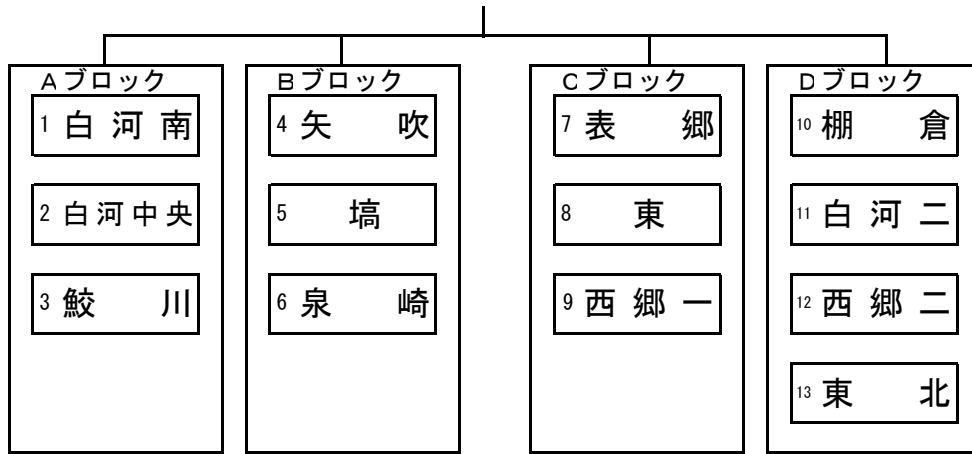

予選リーグ

【女子団体】

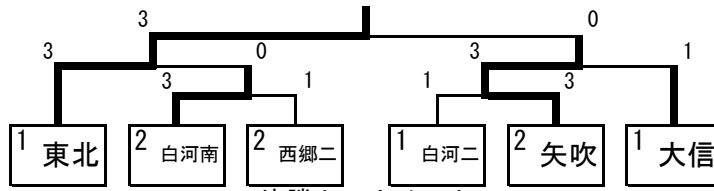

※同リーグの1位と2位が決勝まで対戦しないように組み合わせ抽選を行う

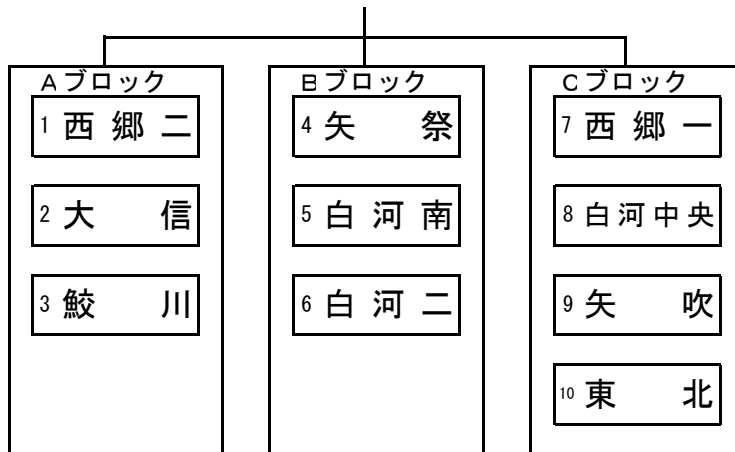

予選リーグ

【男子団体】第1ステージ（予選リーグ）

Aブロック（3台進行 1～3コート）

	白 河 南	白 河 中 央	鮫 川	勝-敗	順位
1 白 河 南		× 2-3 ₃	○ 3-0 ₁	1 - 1	2
2 白河中央	○ 3-2		○ 3-0 ₂	2 - 0	1
3 鮫 川	× 0-3	× 0-3		0 - 2	3

Bブロック（3台進行 4～6コート）

	矢 吹	塙	泉 崎	勝-敗	順位
1 矢 吹		○ 3-2 ₃	× 2-3 ₁	1 - 1	2
2 塙	× 2-3		× 0-3 ₂	0 - 2	3
3 泉 崎	○ 3-2	○ 3-0		2 - 0	1

Cブロック（3台進行 7～9コート）

	表 郷	東	西 郷 一	勝-敗	順位
1 表 郷		○ 3-0 ₃	○ 3-0 ₁	2 - 0	1
2 東	× 0-3		× 1-3 ₂	0 - 2	3
3 西 郷 一	× 0-3	○ 3-1		1 - 1	2

Dブロック（3台進行 12～14コート、15～17コート）

	棚 倉	白 河 二	西 郷 二	東 北	勝-敗	順位
1 棚 倉		× 0-3 ₅	× 1-3 ₃	× 0-3 ₁	0 - 3	4
2 白 河 二	○ 3-0		○ 3-2 ₂	× 1-3 ₄	2 - 1	2
3 西 郷 二	○ 3-1	× 2-3		× 1-3 ₆	1 - 2	3
4 東 北	○ 3-0	○ 3-1	○ 3-1		3 - 0	1

【女子団体】第1ステージ（予選リーグ）

Aブロック（3台進行 18～20コート）

	西郷二	大信	鮫川	勝-敗	順位
1 西郷二		× 1-3 ₃	○ 3-2 ₁	1 - 1	2
2 大信	○ 3-1		○ 3-1 ₂	2 - 0	1
3 鮫川	× 2-3	× 1-3		0 - 2	3

Bブロック（3台進行 23～25コート）

	矢祭	白河南	白河二	勝-敗	順位
1 矢祭		× 0-3 ₃	× 1-3 ₁	0 - 2	3
2 白河南	○ 3-0		× 0-3 ₂	1 - 1	2
3 白河二	○ 3-1	○ 3-0		2 - 0	1

Cブロック（3台進行 26～28コート、29～31コート）

	西郷一	白河中央	矢吹	東北	勝-敗	順位
1 西郷一		○ 3-0 ₅	× 1-3 ₃	× 0-3 ₁	1 - 2	3
2 白河中央	× 0-3		× 1-3 ₂	× 0-3 ₄	0 - 3	4
3 矢吹	○ 3-1	○ 3-1		× 1-3 ₆	2 - 1	2
4 東北	○ 3-0	○ 3-0	○ 3-1		3 - 0	1

男子シングルス

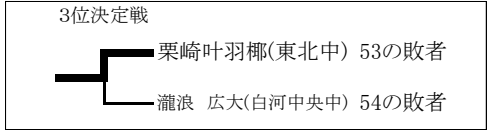
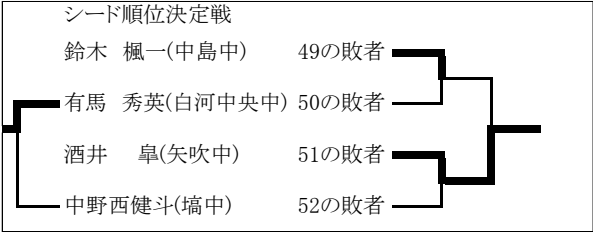
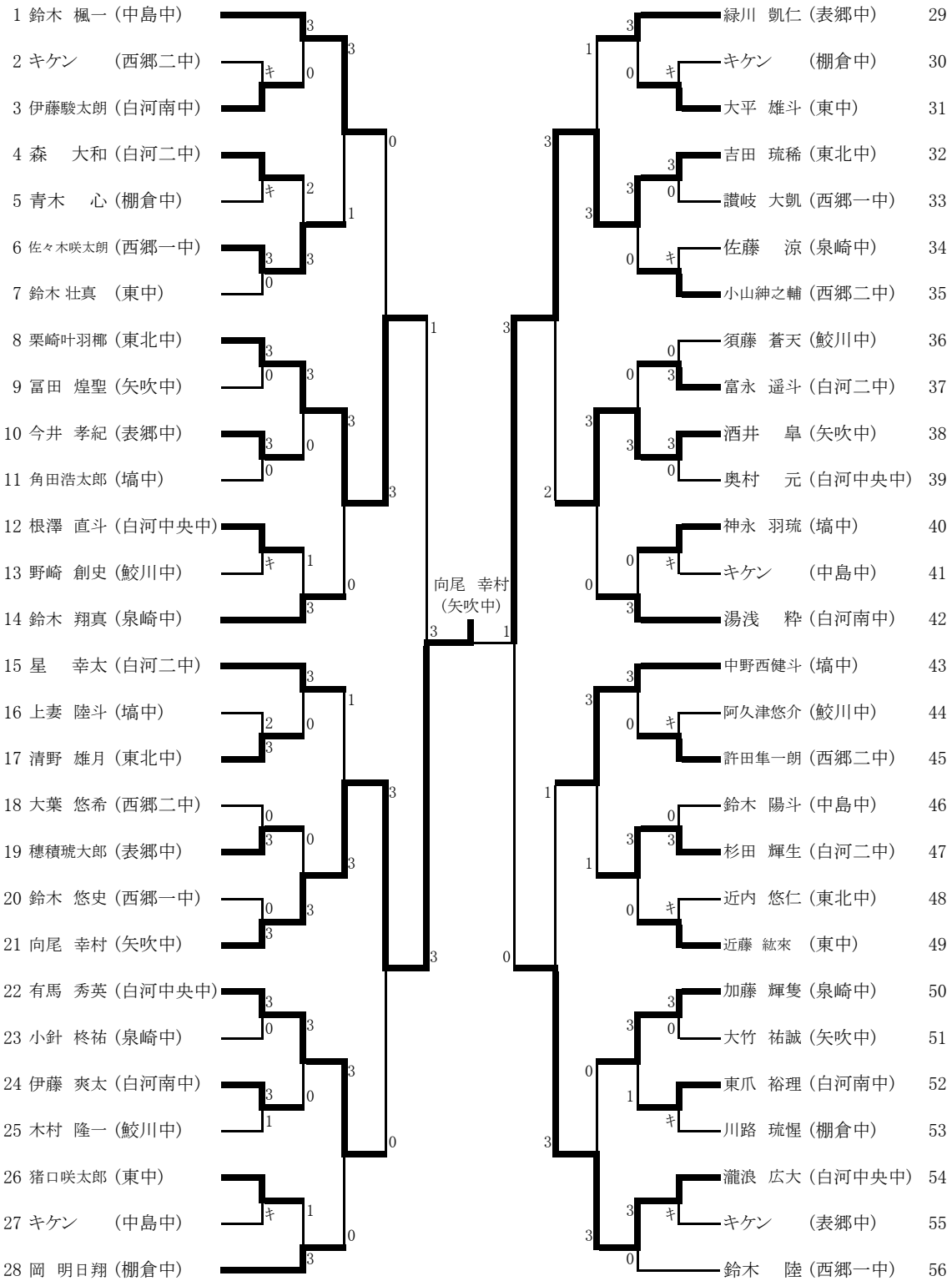

女子シングルス

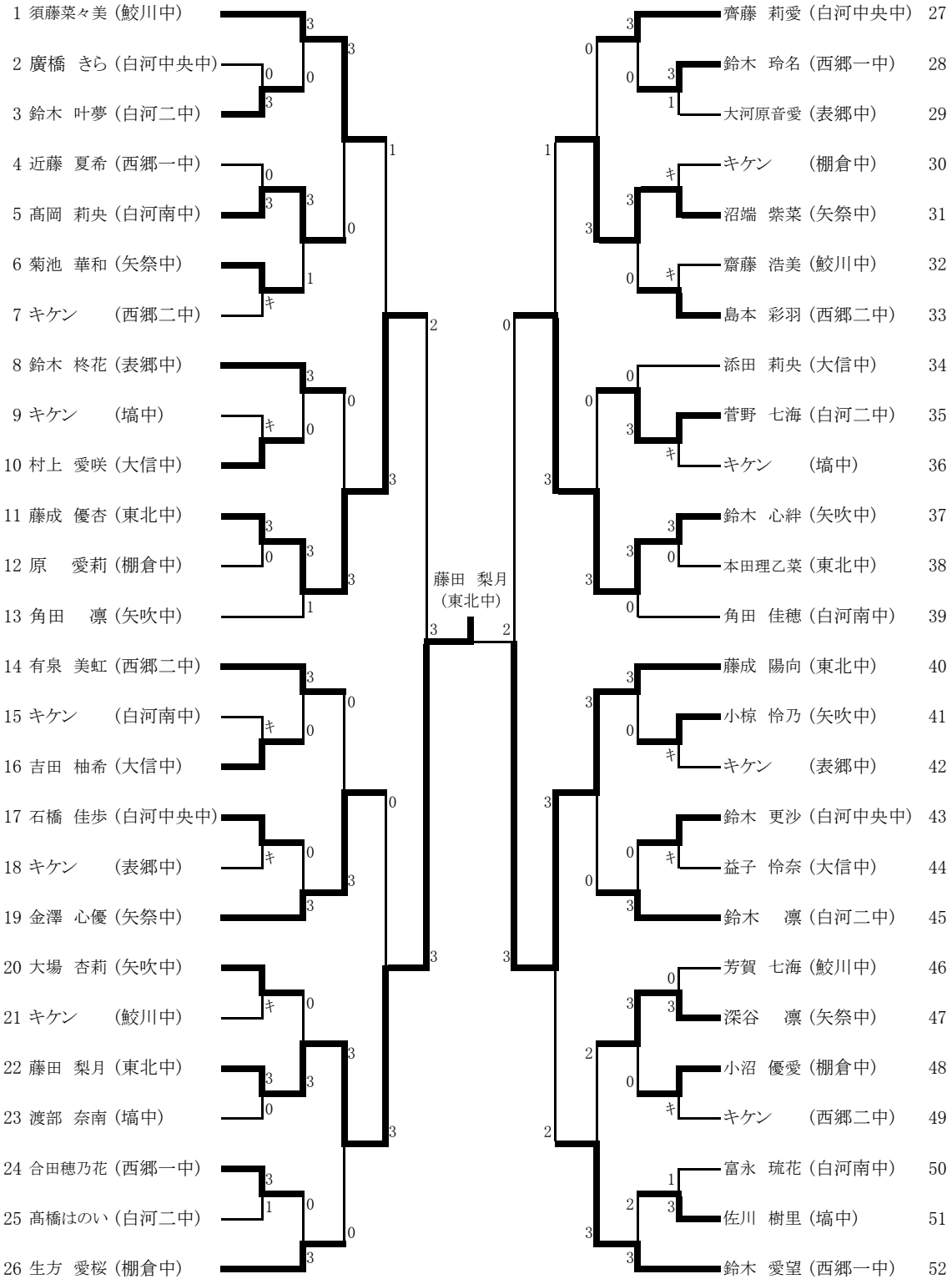

シード順位決定戦

須藤菜々美(鮫川中)	45の敗者
金澤 心優(矢祭中)	46の敗者
沼端 紫菜(矢祭中)	47の敗者
鈴木 愛望(西郷一中)	48の敗者

3位決定戦

藤成 優杏(東北中)	49の敗者
鈴木 心絆(矢吹中)	50の敗者

男子ダブルス

1 岡山 銀・西山 洸太 (白河二中)		堀越 海斗・鈴木 大翔 (東北中)	27
2 高久 優弥・佐藤 光晟 (西郷一中)		大越 蓮・梶山 晃 (西郷一中)	28
3 キケン (鮫川中)		伊藤 巧人・金澤 佑真 (棚倉中)	29
4 古川 蘭央・中島 大翔 (矢吹中)		飯村庄志郎・日野 泰輔 (白河南中)	30
5 五十嵐翔太・三瓶 絢叶 (泉崎中)		渡邊 瀬那・鈴木 優人 (表郷中)	31
6 浅田 慶・鈴木流輝斗 (東中)		キケン (埴中)	32
7 塩田 純平・金澤 壮大 (棚倉中)		富山 勇平・菅原明日輝 (白河中央中)	33
8 網島 和馬・松本 晃大 (白河南中)		吉田 悠真・柳沼 改 (矢吹中)	34
9 キケン (埴中)		小松 蓮・菊地 海翔 (泉崎中)	35
10 今川 広大・菅原 一朔 (西郷二中)		早津 柚希・舞木 蓮 (白河二中)	36
11 吉成 煌真・塩田 将悟 (東北中)		吉田 晴陽・坂本 陽 (東中)	37
12 秋川 元輝・緑川 柊磨 (表郷中)		キケン (鮫川中)	38
13 高橋 弘暉・水野 迅 (白河中央中)		戸澤 結互・藤山 昊 (西郷二中)	39
14 目黒 應春・永山 智晴 (鮫川中)		小針 漣・北住 誠斗 (泉崎中)	40
15 小湊 椋・鈴木 瞭太 (白河南中)		キケン (矢吹中)	41
16 小磯 樹生・香山 咲夜 (矢吹中)		添田 琉稀・円谷 漣 (白河中央中)	42
17 梅田 龍河・堀越 竜士 (東北中)		小木 晴斗・坂上 冬馬 (白河南中)	43
18 大輪 蓮樹・石井 耀大 (白河中央中)		キケン (西郷二中)	44
19 大谷龍之介・波田野蒼太 (棚倉中)		鈴木 恵大・根本 蓮 (埴中)	45
20 植木優太郎・秋山 蓮 (西郷一中)		高澤 悠至・本堂 悠真 (西郷一中)	46
21 蜂須賀巧真・中澤 風翔 (白河二中)		菊地 輝向・峰 悠都 (白河二中)	47
22 キケン (西郷二中)		和田虎汰郎・小倉 慧大 (棚倉中)	48
23 樋浦 奏汰・関根 莉玖 (泉崎中)		稲田琉稀哉・矢田部大我 (東北中)	49
24 小松 魁聖・我妻 慶斗 (東中)		吉戸 将臣・根本麻紗也 (表郷中)	50
25 鈴木 惇史・鈴木 柊斗 (埴中)		小松 暖季・緑川 大 (鮫川中)	51
26 秋川 絢斗・穂積 侑紀 (表郷中)		藤澤 聡麻・鈴木政風三 (東中)	52

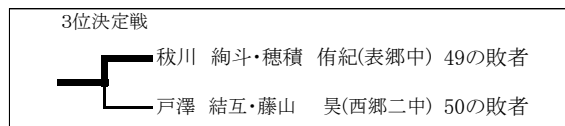
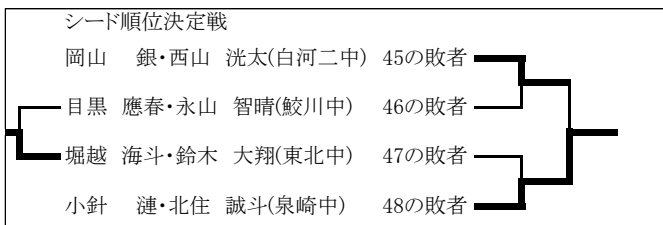

女子ダブルス

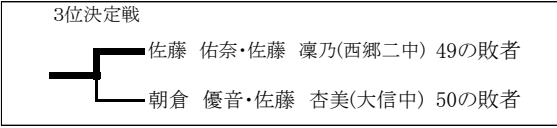
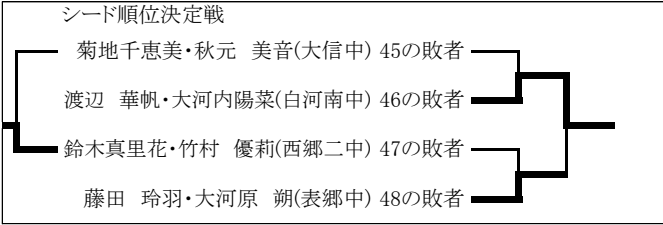
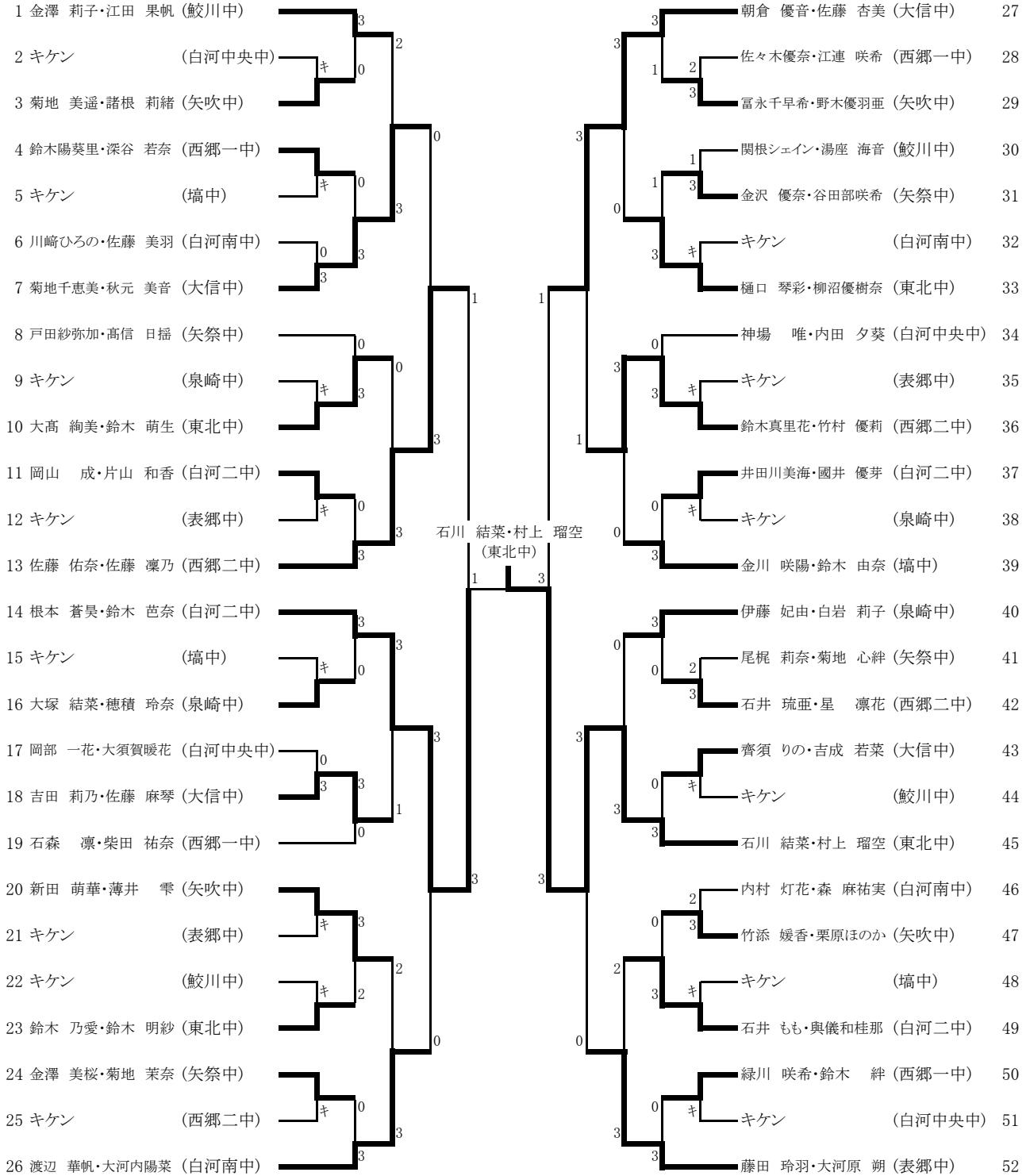

《男子団体選手名簿》

【Aブロック】

学校名	白河市立白河南中学校
監督	星 悠里
コーチ	三品 卓弘
	選手氏名 学年
主将1	綱島 和馬 2
選手2	松本 昊大 2
選手3	小木 晴斗 2
選手4	湯浅 粹 2
選手5	飯村庄志郎 2
選手6	坂上 冬馬 2
選手7	伊藤 爽太 2
選手8	日野 泰輔 2

学校名	白河市立白河中央中学校
監督	手代木 僚
コーチ	中澤也寸志※
	選手氏名 学年
主将1	奥村 元 2
選手2	有馬 秀英 2
選手3	根澤 直斗 2
選手4	高橋 弘暉 2
選手5	富山 勇平 2
選手6	水野 迅 2
選手7	菅原明日輝 2
選手8	円谷 漣 2

学校名	鮫川村立鮫川中学校
監督	中野帆奈美
コーチ	須藤 勝美※
	選手氏名 学年
主将1	須藤 蒼天 2
選手2	木村 隆一 2
選手3	阿久津悠介 2
選手4	目黒 應春 1
選手5	永山 智晴 1
選手6	小松 暖季 1
選手7	緑川 大 1
選手8	野崎 創史 1

【Bブロック】

学校名	矢吹町立矢吹中学校
監督	矢吹 至
コーチ	
	選手氏名 学年
主将1	中島 大翔 2
選手2	大竹 祐誠 2
選手3	富田 煌聖 2
選手4	古川 蘭央 2
選手5	柳 沼 改 2
選手6	吉田 悠真 2
選手7	向尾 幸村 1
選手8	酒井 皐 1

学校名	塙町立塙中学校
監督	鈴木 眞歩
コーチ	中野西裕子※
	選手氏名 学年
主将1	中野西健斗 2
選手2	角田浩太郎 2
選手3	上妻 陸斗 1
選手4	神永 羽琉 1
選手5	本多 厚介 1
選手6	鈴木 恵大 1
選手7	根本 蓮 1
選手8	

学校名	泉崎村立泉崎中学校
監督	星 七海
コーチ	深谷 良雄※
	選手氏名 学年
主将1	小針 漣 2
選手2	鈴木 翔真 2
選手3	加藤 輝隻 2
選手4	小針 柊祐 2
選手5	佐藤 涼 2
選手6	小松 蓮 2
選手7	関根 莉玖 2
選手8	北住 誠斗 2

【Cブロック】

学校名	白河市立表郷中学校
監督	郷田 剛
コーチ	根本美佐江
	選手氏名 学年
主将1	菟川 絢斗 2
選手2	緑川 凱仁 2
選手3	穂積 琥太郎 2
選手4	穂積 侑紀 2
選手5	今井 孝紀 2
選手6	渡邊 瀬那 2
選手7	吉戸 将臣 2
選手8	根本 麻紗也 2

学校名	白河市立東中学校
監督	長谷川 祐介
コーチ	
	選手氏名 学年
主将1	藤澤 聡麻 2
選手2	鈴木 政風三 2
選手3	近藤 紘来 2
選手4	浅田 慶 2
選手5	猪口 咲太郎 2
選手6	鈴木 壮真 2
選手7	鈴木 流輝斗 2
選手8	遠藤 煌来 1

学校名	西郷村立西郷第一中学校
監督	吉成 悟志
コーチ	藤木 苑佳
	選手氏名 学年
主将1	鈴木 陸 2
選手2	佐々木 吹太 2
選手3	植木 優太郎 2
選手4	高澤 悠至 2
選手5	秋山 蓮 2
選手6	讃岐 大凱 2
選手7	本堂 悠真 2
選手8	川瀬 怜音 1

【Dブロック】

学校名	棚倉町立棚倉中学校
監督	塩生 咲希
コーチ	佐藤真奈美
	選手氏名 学年
主将1	塩田 純平 2
選手2	大谷 龍之介 2
選手3	川路 琉惺 2
選手4	岡 明日翔 1
選手5	波田野 蒼太 1
選手6	青木 心 1
選手7	伊藤 巧人 1
選手8	金澤 佑真 1

学校名	白河市立白河第二中学校
監督	大和田克弥
コーチ	佐藤 容子
	選手氏名 学年
主将1	星 幸太 2
選手2	富永 遥斗 2
選手3	杉田 輝生 2
選手4	森 大和 2
選手5	岡山 銀 2
選手6	西山 洸太 2
選手7	早津 柚希 2
選手8	舞木 蓮 2

学校名	西郷村立西郷第二中学校
監督	長谷川寛申
コーチ	鈴木 信行※
	選手氏名 学年
主将1	戸澤 結互 2
選手2	藤山 昊 2
選手3	小山 紳之輔 2
選手4	大葉 悠希 1
選手5	今川 広大 1
選手6	菅原 一朔 1
選手7	許田 隼一朗 1
選手8	

学校名	白河市立東北中学校
監督	八城 元哉
コーチ	松本 明美
	選手氏名 学年
主将1	吉田 琉稀 2
選手2	梅田 龍河 2
選手3	熊田 総司 2
選手4	栗崎 叶羽椰 2
選手5	清野 雄月 2
選手6	堀越 海斗 2
選手7	堀越 竜士 2
選手8	鈴木 大翔 1

《女子団体選手名簿》

【Aブロック】

学校名	西郷村立西郷第二中学校	
監督	上原 京花	
コーチ	菊地 直子※	
	選手氏名	学年
主将1	佐藤 佑奈	2
選手2	佐藤 凜乃	2
選手3	有泉 美虹	2
選手4	鈴木 真里花	1
選手5	竹村 優莉	1
選手6	石井 琉亜	1
選手7	島本 彩羽	1
選手8	星 凜花	1

学校名	白河市立大信中学校	
監督	石井 里奈	
コーチ	鈴木 淳一※	
	選手氏名	学年
主将1	佐藤 麻琴	2
選手2	秋元 美音	2
選手3	朝倉 優音	2
選手4	菊地 千恵美	2
選手5	佐藤 杏美	2
選手6	吉田 莉乃	2
選手7	齊須 りの	1
選手8	村上 愛咲	1

学校名	鮫川村立鮫川中学校	
監督	中野帆奈美	
コーチ	須藤 美起※	
	選手氏名	学年
主将1	金澤 莉子	2
選手2	江田 果帆	2
選手3	芳賀 七海	2
選手4	須藤 菜々美	1
選手5	関根 佑一	1
選手6	湯座 海音	1
選手7	齋藤 浩美	1
選手8		

【Bブロック】

学校名	矢祭町立矢祭中学校	
監督	佐浦 志直	
コーチ	鈴木 伸郎※	
	選手氏名	学年
主将1	菊池 華和	2
選手2	深谷 凜	2
選手3	金澤 心優	2
選手4	沼端 紫菜	2
選手5	寺島 幸希	2
選手6	尾梶 莉奈	1
選手7	高信 日揺	1
選手8	戸田 紗也加	1

学校名	白河市立白河南中学校	
監督	三品 卓弘	
コーチ	星 悠里	
	選手氏名	学年
主将1	角田 佳穂	2
選手2	高岡 莉央	2
選手3	渡辺 華帆	2
選手4	大河内 陽菜	2
選手5	富永 琉花	1
選手6	内村 灯花	1
選手7	川崎 ひろの	1
選手8	森 麻祐実	1

学校名	白河市立白河第二中学校	
監督	大和田克弥	
コーチ	佐藤 容子	
	選手氏名	学年
主将1	根本 蒼昊	2
選手2	鈴木 芭奈	2
選手3	鈴木 凜	2
選手4	鈴木 叶夢	2
選手5	高橋 はのい	2
選手6	石井 もも	2
選手7	菅野 七海	2
選手8	與儀 和桂那	2

【Cブロック】

学校名	西郷村立西郷第一中学校	
監督	藤木 苑佳	
コーチ	吉成 悟志	
	選手氏名	学年
主将1	鈴木 愛望	2
選手2	近藤 夏希	2
選手3	石森 凜	2
選手4	柴田 祐奈	2
選手5	合田 穂乃花	2
選手6	鈴木 玲名	2
選手7	緑川 咲希	1
選手8	佐々木 優奈	1

学校名	白河市立白河中央中学校	
監督	手代木 僚	
コーチ	中澤也寸志※	
	選手氏名	学年
主将1	鈴木 更沙	2
選手2	齊藤 莉愛	2
選手3	石橋 佳歩	2
選手4	廣橋 きら	2
選手5	神場 唯	2
選手6	内田 夕葵	1
選手7	岡部 一花	1
選手8	大須賀 暖花	1

学校名	矢吹町立矢吹中学校	
監督	渡邊 栞永	
コーチ		
	選手氏名	学年
主将1	角田 凜	2
選手2	小椋 怜乃	2
選手3	野木 優羽亜	2
選手4	菊地 美遥	2
選手5	富永 千早希	2
選手6	竹添 媛香	2
選手7	鈴木 心絆	1
選手8	江尻 雫	1

学校名	白河市立東北中学校	
監督	松本 明美	
コーチ	八城 元哉	
	選手氏名	学年
主将1	藤成 陽向	2
選手2	石川 結菜	2
選手3	大高 絢美	2
選手4	鈴木 萌生	2
選手5	村上 瑠空	2
選手6	小柳 美裕	1
選手7	藤田 梨月	1
選手8	藤成 優杏	1

《男子シングルス選手名簿》

学校名	白河市立白河中央中学校	
監督	手代木 僚	
コーチ	中澤也寸志※	
No.	選手氏名	学年
1	有馬 秀英	2
2	奥村 元	2
3	根澤 直斗	2
4	瀧 浪 広	1

学校名	白河市立白河第二中学校	
監督	大和田克弥	
コーチ	佐藤 容子	
No.	選手氏名	学年
1	星 幸太	2
2	杉田 輝生	2
3	富永 遥斗	2
4	森 大和	2

学校名	白河市立東北中学校	
監督	八城 元哉	
コーチ	松本 明美	
No.	選手氏名	学年
1	栗崎 叶羽 椰	2
2	吉田 琉 稀	2
3	清野 雄月	2
4	近内 悠仁	2

学校名	白河市立白河南中学校	
監督	星 悠里	
コーチ	三品 卓弘	
No.	選手氏名	学年
1	湯 浅 粋	2
2	伊藤 爽太	2
3	伊藤 駿太朗	2
4	東爪 裕理	1

学校名	白河市立表郷中学校	
監督	郷田 剛	
コーチ	根本美佐江	
No.	選手氏名	学年
1	緑川 凱仁	2
2	穂積 琥大郎	2
3	今井 孝紀	2
4		

学校名	白河市立東中学校	
監督	長谷川 祐介	
コーチ		
No.	選手氏名	学年
1	近藤 紘来	2
2	鈴木 壮真	2
3	猪口 咲太郎	2
4	大平 雄斗	1

学校名	西郷村立西郷第一中学校	
監督	吉成 悟志	
コーチ	藤木 苑佳	
No.	選手氏名	学年
1	鈴木 陸	2
2	佐々木 咲太郎	2
3	讚岐 大凱	2
4	鈴木 悠史	1

学校名	西郷村立西郷第二中学校	
監督	長谷川 寛申	
コーチ	鈴木 信行※ 菊地 直子※	
No.	選手氏名	学年
1	小山 紳之輔	2
2	大葉 悠希	1
3	許田 隼一朗	1
4		

学校名	中島村立中島中学校	
監督	佐久間文彦	
コーチ	根本 新一※	
No.	選手氏名	学年
1	鈴木 楓一	2
2	鈴木 陽斗	1
3		
4		

学校名	矢吹町立矢吹中学校	
監督	矢吹 至	
コーチ		
No.	選手氏名	学年
1	向尾 幸村	1
2	酒井 皐	1
3	大竹 祐誠	2
4	富田 煌聖	2

学校名	泉崎村立泉崎中学校	
監督	星 七海	
コーチ	深谷 良雄※	
No.	選手氏名	学年
1	鈴木 翔真	2
2	加藤 輝隻	2
3	小針 柊祐	2
4	佐藤 涼	2

学校名	棚倉町立棚倉中学校	
監督	塩生 咲希	
コーチ	佐藤真奈美	
No.	選手氏名	学年
1	岡 明日翔	1
2	川路 琉惺	2
3	青木 心	1
4		

学校名	塙町立塙中学校	
監督	鈴木 眞歩	
コーチ	中野西裕子※ 小泉 慧太	
No.	選手氏名	学年
1	中野 西健斗	2
2	角田 浩太郎	2
3	上妻 陸斗	1
4	神永 羽琉	1

学校名	鮫川村立鮫川中学校	
監督	中野帆奈美	
コーチ		
No.	選手氏名	学年
1	須藤 蒼天	2
2	木村 隆一	2
3	阿久津 悠介	2
4	野崎 創史	1

《女子シングルス選手名簿》

学校名	白河市立白河中央中学校	
監督	手代木 僚	
コーチ	中澤也寸志※	
No.	選手氏名	学年
1	齊藤 莉愛	2
2	石橋 佳歩	2
3	鈴木 更沙	2
4	廣橋 きら	2

学校名	白河市立白河第二中学校	
監督	大和田克弥	
コーチ	佐藤 容子	
No.	選手氏名	学年
1	鈴木 凜	2
2	鈴木 叶夢	2
3	高橋 はのい	2
4	菅野 七海	2

学校名	白河市立東北中学校	
監督	松本 明美	
コーチ	八城 元哉	
No.	選手氏名	学年
1	藤成 陽向	2
2	藤成 優杏	1
3	藤田 梨月	1
4	本田 理乙 菜	2

学校名	白河市立白河南中学校	
監督	三品 卓弘	
コーチ	星 悠里	
No.	選手氏名	学年
1	角田 佳穂	2
2	高岡 莉央	2
3	富永 琉花	1
4		

学校名	白河市立表郷中学校	
監督	郷田 剛	
コーチ	根本美佐江	
No.	選手氏名	学年
1	鈴木 柊花	1
2	大河原 音愛	1
3		
4		

学校名	白河市立大信中学校	
監督	石井 里奈	
コーチ	鈴木 淳一※	
No.	選手氏名	学年
1	添田 莉央	1
2	村上 愛咲	1
3	吉田 柚希	1
4	益子 怜奈	1

学校名	西郷村立西郷第一中学校	
監督	藤木 苑佳	
コーチ	吉成 悟志	
No.	選手氏名	学年
1	鈴木 愛望	2
2	近藤 夏希	2
3	合田 穂乃花	2
4	鈴木 玲名	2

学校名	西郷村立西郷第二中学校	
監督	上原 京花	
コーチ	菊地 直子※ 鈴木 信行※	
No.	選手氏名	学年
1	有泉 美虹	2
2	島本 彩羽	1
3		
4		

学校名	矢吹町立矢吹中学校	
監督	渡邊 葉永	
コーチ		
No.	選手氏名	学年
1	角田 凜	2
2	鈴木 心絆	1
3	小椋 怜乃	2
4	大場 杏莉	1

学校名	棚倉町立棚倉中学校	
監督	塩生 咲希	
コーチ	佐藤真奈美	
No.	選手氏名	学年
1	生方 愛桜	2
2	小沼 優愛	1
3	原 愛莉	1
4		

学校名	塙町立塙中学校	
監督	鈴木 眞歩	
コーチ	鈴木 考博※ 小泉 慧太	
No.	選手氏名	学年
1	佐川 樹里	2
2	渡部 奈南	1
3		
4		

学校名	矢祭町立矢祭中学校	
監督	佐浦 志直	
コーチ	鈴木伸郎※ 小室耕一※ 猪俣明良※ 鈴木優介	
No.	選手氏名	学年
1	金澤 心優	2
2	深谷 凜	2
3	沼端 紫菜	2
4	菊池 華和	2

学校名	鮫川村立鮫川中学校	
監督	中野帆奈美	
コーチ		
No.	選手氏名	学年
1	須藤 菜々美	1
2	芳賀 七海	2
3	齋藤 浩美	1
4		

《男子ダブルス選手名簿》

学校名	白河市立白河中央中学校		
監督	手代木 僚		
コーチ	中澤也寸志※		
No.	選手氏名	学年	
1	高橋 弘暉	2	
	水野 迅	2	
2	富山 勇平	2	
	菅原 明日輝	2	
3	添田 琉稀	2	
	円谷 漣	2	
4	大輪 蓮樹	1	
	石井 耀大	1	

学校名	白河市立白河第二中学校		
監督	大和田克弥		
コーチ	佐藤 容子		
No.	選手氏名	学年	
1	岡山 銀	2	
	西山 洸太	2	
2	早津 柚希	2	
	舞木 蓮	2	
3	蜂須賀 巧真	2	
	中澤 風翔	2	
4	菊地 輝向	1	
	峰 悠都	1	

学校名	白河市立東北中学校		
監督	八城 元哉		
コーチ	松本 明美		
No.	選手氏名	学年	
1	堀越 海斗	2	
	鈴木 大翔	1	
2	梅田 龍河	2	
	堀越 竜士	2	
3	稲田 琉稀哉	2	
	矢田部 大我	2	
4	吉成 煌真	1	
	塩田 将悟	1	

学校名	白河市立白河南中学校		
監督	星 悠里		
コーチ	三品 卓弘		
No.	選手氏名	学年	
1	綱島 和馬	2	
	松本 昊大	2	
2	小木 晴斗	2	
	坂上 冬馬	2	
3	飯村庄 志郎	2	
	日野 泰輔	2	
4	小湊 椋	2	
	鈴木 瞭太	1	

学校名	白河市立表郷中学校		
監督	郷田 剛		
コーチ	根本美佐江		
No.	選手氏名	学年	
1	菰川 絢斗	2	
	穂積 侑紀	2	
2	渡邊 瀬那	2	
	鈴木 優人	2	
3	吉戸 将臣	2	
	根本 麻紗也	2	
4	菰川 元輝	1	
	緑川 柊磨	1	

学校名	白河市立東中学校		
監督	長谷川 祐介		
コーチ			
No.	選手氏名	学年	
1	藤澤 聡麻	2	
	鈴木 政風三	2	
2	浅田 慶	2	
	鈴木 流輝斗	2	
3	吉田 晴陽	1	
	坂本 陽	1	
4	小松 魁聖	1	
	我妻 慶斗	1	

学校名	西郷村立西郷第一中学校		
監督	吉成 悟志		
コーチ	藤木 苑佳		
No.	選手氏名	学年	
1	植木 優太朗	2	
	秋山 蓮	2	
2	高澤 悠至	2	
	本堂 悠真	2	
3	高久 優弥	2	
	佐藤 光晟	2	
4	大越 蓮	2	
	梶山 晃	2	

学校名	西郷村立西郷第二中学校		
監督	長谷川 寛申		
コーチ	鈴木 信行※ 菊地 直子※		
No.	選手氏名	学年	
1	戸澤 結互	2	
	藤山 昊	2	
2	今川 広大	1	
	菅原 一朔	1	
3			
4			

学校名	矢吹町立矢吹中学校		
監督	矢吹 至		
コーチ			
No.	選手氏名	学年	
1	吉田 悠真	2	
	柳 沼改	2	
2	古川 蘭央	2	
	中島 大翔	2	
3	小磯 樹生	2	
	香山 咲夜	2	
4			

学校名	泉崎村立泉崎中学校		
監督	星 七海		
コーチ	深谷 良雄		
No.	選手氏名	学年	
1	小針 漣	2	
	北住 誠斗	2	
2	樋浦 奏汰	2	
	関根 莉玖	2	
3	小松 蓮	2	
	菊地 海翔	1	
4	五十嵐 翔太	2	
	三瓶 絢叶	1	

学校名	棚倉町立棚倉中学校		
監督	塩生 咲希		
コーチ	佐藤真奈美		
No.	選手氏名	学年	
1	大谷 龍之介	2	
	波田野 蒼太	1	
2	伊藤 巧人	1	
	金澤 佑真	1	
3	塩田 純平	2	
	金澤 壮太	1	
4	和田 虎汰郎	1	
	小倉 慧大	1	

学校名	埴町立埴中学校		
監督	鈴木 眞歩		
コーチ	中野西裕子※ 小泉 慧太		
No.	選手氏名	学年	
1	鈴木 惠大	1	
	根本 蓮	1	
2	鈴木 惇史	1	
	鈴木 柊斗	1	
3			
4			

学校名	鮫川村立鮫川中学校		
監督	中野帆奈美		
コーチ			
No.	選手氏名	学年	
1	目黒 應春	1	
	永山 智晴	1	
2	小松 暖季	1	
	緑川 大	1	
3			
4			

《女子ダブルス選手名簿》

学校名	白河市立白河中央中学校		
監督	手代木 僚		
コーチ	中澤也寸志※		
No.	選手氏名	学年	
1	神場 唯	2	
	内田 夕葵	1	
2	岡部 一花	1	
	大須賀 暖花	1	
3			
4			

学校名	白河市立白河第二中学校		
監督	大和田克弥		
コーチ	佐藤 容子		
No.	選手氏名	学年	
1	根本 蒼昊	2	
	鈴木 芭奈	2	
2	石井 もも	2	
	與儀 和桂那	2	
3	井田川 美海	1	
	國井 優芽	1	
4	岡山 成	1	
	片山 和香	1	

学校名	白河市立東北中学校		
監督	松本 明美		
コーチ	八城 元哉		
No.	選手氏名	学年	
1	石川 結菜	2	
	村上 瑠空	2	
2	大高 絢美	2	
	鈴木 萌生	2	
3	樋口 琴彩	2	
	柳沼 優樹奈	2	
4	鈴木 乃愛	2	
	鈴木 明紗	2	

学校名	白河市立白河南中学校		
監督	三品 卓弘		
コーチ	星 悠里		
No.	選手氏名	学年	
1	渡辺 華帆	2	
	大河内 陽菜	2	
2	内村 灯花	1	
	森 麻祐実	1	
3	川崎 ひろの	1	
	佐藤 美羽	2	
4			

学校名	白河市立表郷中学校		
監督	郷田 剛		
コーチ	根本美佐江		
No.	選手氏名	学年	
1	藤田 玲羽	1	
	大河原 朔	1	
2			
3			
4			

学校名	白河市立大信中学校		
監督	石井 里奈		
コーチ	鈴木 淳一※		
No.	選手氏名	学年	
1	朝倉 優音	2	
	佐藤 杏美	2	
2	菊地 千恵美	2	
	秋元 美音	2	
3	吉田 莉乃	2	
	佐藤 麻琴	2	
4	齊須 りの	1	
	吉成 若菜	1	

学校名	西郷村立西郷第一中学校		
監督	藤木 苑佳		
コーチ	吉成 悟志		
No.	選手氏名	学年	
1	石森 凜	2	
	柴田 祐奈	2	
2	緑川 咲希	1	
	鈴木 絆	1	
3	佐々木 優奈	1	
	江連 咲希	1	
4	鈴木 陽葵里	1	
	深谷 若奈	1	

学校名	西郷村立西郷第二中学校		
監督	上原 京花		
コーチ	菊地 直子※ 鈴木 信行※		
No.	選手氏名	学年	
1	佐藤 佑奈	2	
	佐藤 凜乃	2	
2	鈴木 真里花	1	
	竹村 優莉	1	
3	石井 琉亜	1	
	星 凜花	1	
4			

学校名	矢吹町立矢吹中学校		
監督	渡邊 栞永		
コーチ			
No.	選手氏名	学年	
1	新田 萌華	2	
	薄井 雫	2	
2	富永 千早希	2	
	野木 優羽亜	2	
3	菊地 美遥	2	
	諸根 莉緒	2	
4	竹添 媛香	2	
	栗原 ほのか	2	

学校名	泉崎村立泉崎中学校		
監督	星 七海		
コーチ	深谷 良雄※		
No.	選手氏名	学年	
1	伊藤 妃由	2	
	白岩 莉子	2	
2	大塚 結菜	1	
	穂積 玲奈	1	
3			
4			

学校名	埴町立埴中学校		
監督	鈴木 眞歩		
コーチ	鈴木 考博※		
No.	選手氏名	学年	
1	金川 咲陽	1	
	鈴木 由奈	1	
2			
3			
4			

学校名	矢祭町立矢祭中学校		
監督	佐浦 志直		
コーチ	鈴木伸郎※ 小室耕一※ 猪俣明良※ 鈴木優介		
No.	選手氏名	学年	
1	戸田 紗弥加	1	
	高信 日揺	1	
2	尾梶 莉奈	1	
	菊地 心絆	1	
3	金沢 優奈	1	
	谷田部 咲希	1	
4	金澤 美桜	1	
	菊地 茉奈	1	

学校名	鮫川村立鮫川中学校		
監督	中野帆奈美		
コーチ			
No.	選手氏名	学年	
1	金澤 莉子	2	
	江田 果帆	2	
2	関根 シェイン	1	
	湯座 海音	1	
3			
4			

緊急時の避難経路

大会中に大きな余震など、避難が必要な場合は、本部の放送に従い、下図の経路で避難してください。
避難時の集合場所は【正門駐車場】です。

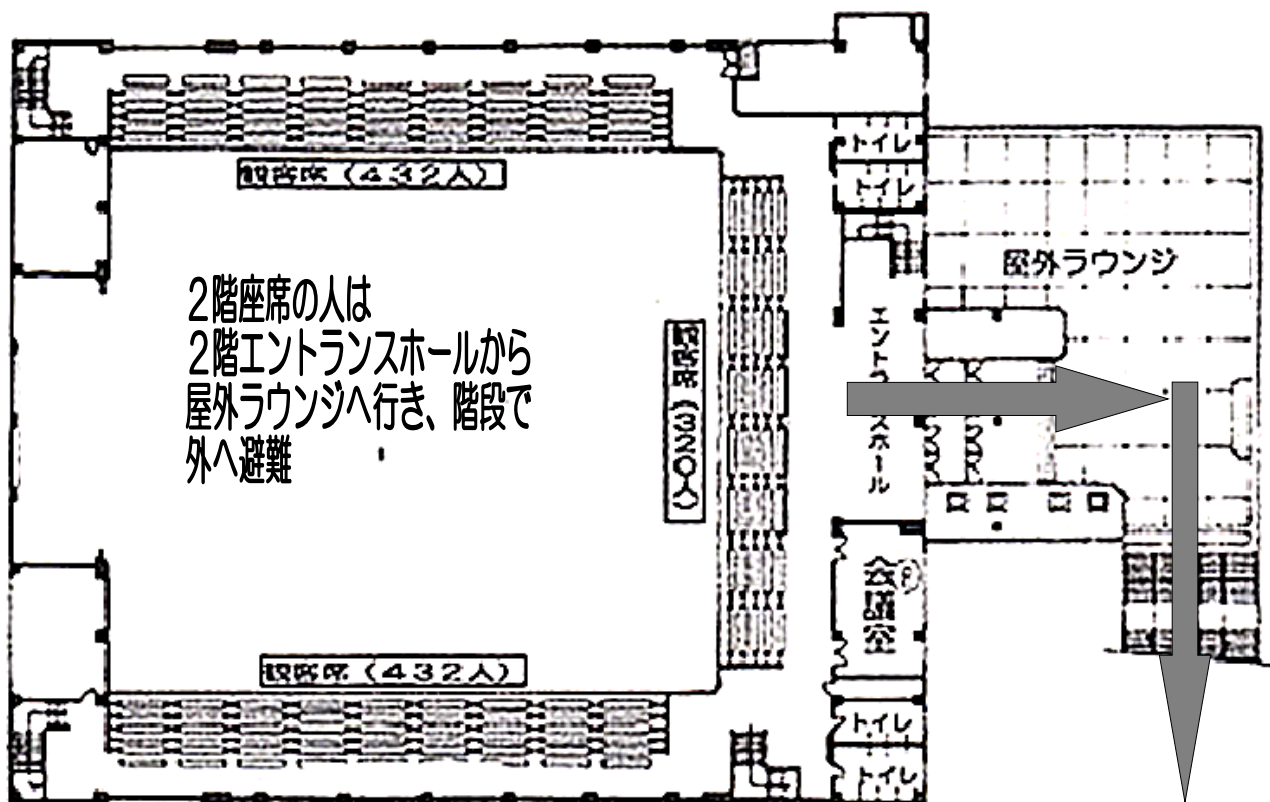
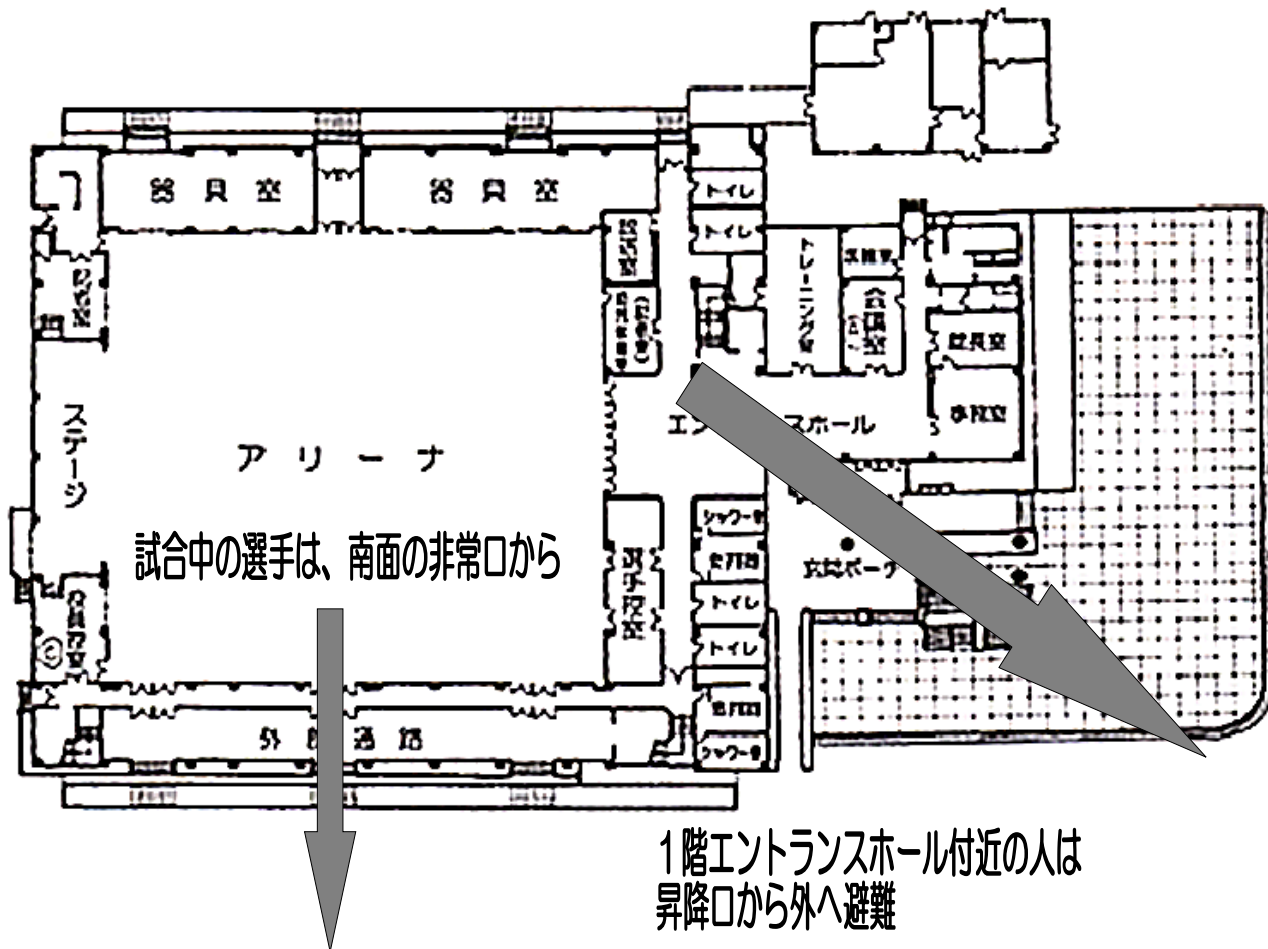

さわやかなマナーアップ運動

福島県中体連では、中学生が参加する各種大会において、すべての関係者がさわやかなマナーで参加し、より充実した大会が開催されることを望んでいます。選手はもちろんのこと、関係するすべてのみなさんのご協力をお願いします。

1 選手・応援生徒・生徒補助役員のマナーアップ

- 学校のルールや競技のルールを守り、中学生かつスポーツマンらしい態度で参加しましょう。
- お互いに挨拶を交わし、交友を深めましょう。
- 審判へのクレームや選手に対してのヤジなどは、絶対にしないようにしましょう。

2 引率者・顧問・指導者のマナーアップ

- 中学生を教育しているという自覚と責任をもって参加しましょう。
- 指導者としてふさわしい態度や服装で参加しましょう。

3 保護者・応援者のマナーアップ

- 熱中症や感染症の予防対策をしっかりと行いましょう。
- 中学生の大会にふさわしい態度で、競技進行を妨げない応援をしましょう。（選手への指示や審判へのクレームは厳禁）
- 動画や画像をSNS等ネット上へ公開することは慎みましょう。

4 会場使用のマナーアップ

- 飲食場所や駐車場などの、会場使用上の注意をまもりましょう。
- 応援席はお互いに譲り合って、みんなで応援しましょう。
- きれいに後片付けをして、ゴミは持ち帰りましょう。

中体連大会への参加に際して(推奨事項)

1 健康観察

- ①来場前には検温を実施し、平熱を超えるような発熱やのどの痛み等の症状がある場合は医療機関を受診しよう。
- ②体調に異常がある場合は参加を見合わせることも検討しよう。
- ③家庭内に、新型コロナウイルス感染症や季節性インフルエンザなどの罹患者がいる場合は、できるだけ自分自身も検査を受けよう。

2 マスクの着用

- ①マスクの着脱の判断は参加者個人が判断しよう。
- ②他の参加者にマスクの着脱に関して強制しないようにしよう。
- ③急な体調の悪化に備えて、予備のマスクは持参しよう。
- ④大声を出して応援する時は、周囲の人との距離などを見て、マスク着用も考えよう。

3 こまめな手洗い等 (手指消毒アルコール・マイタオルの持参)

- ①競技の前後や昼食前など、こまめに手洗い等を行おう。
- ②手洗いの際に手を拭くためにマイタオル (ハンカチ) を持参しよう。
- ③手指消毒のための消毒用アルコール等を持参しよう。

4 競技中について

- ①競技中にや唾 (ツバ) 等のはかないよう気を付けよう。
- ②マイタオルを持参し、競技中も自身の物を使おう。
- ③水分補給は、自身専用のものを準備するなど飲料の回し飲みは極力やめよう。
- ④試合前の挨拶等は、指示された方法で実施しよう。
- ⑤試合中、試合後のミーティング等はできるだけ短時間で実施し、屋外など風通しのよい場所で行おう。

5 会場入り, 大会終了後について

- ①可能な限り試合時間に合わせた会場入りを心がけよう。
- ②試合後は先生やコーチの指示に従い、できるだけ会場滞在時間を短くしよう。

6 その他

- ①飲みきれなかった飲料等は自宅に持ち帰って処分しよう。
- ②昼食など食事をとる場合はできるだけ風通しのよい場所を選ぼう。

【これまでも、これからも、感染しない、感染させない】

1 大会前

- (1) 大会を開催しようとする時間帯を検討し、乾球温度35℃以上(WBGT=31℃以上)を越えると予想される時間帯を考慮し、必要に応じて可能な限り大会開催時間等の調整を行う。
- (2) 乾球温度31℃以上(WBGT=28℃以上)での大会実施を想定した競技運営方法を検討する。(ルール内での対策、ルールの変更、給水時間、控え場所等)
- (3) 熱中症発生時をシミュレーションし、熱中症発生時の対応について、役員全員が事前に理解できるようにする。(資料やフローチャートなどの活用)
- (4) 医療機関に大会開催についての連絡をし、救急医療体制について確認する。
- (5) 新しい生活における熱中症予防について、要項に記載したり別紙で注意事項として配布したりするなど、事前に周知しておく。
- (6) 参加者に氷・スポーツドリンク・経口補水液を十分準備しておくように連絡する。

2 大会当日

- (1) 乾球温度31℃以上(WBGT=28℃以上)になる場合や熱中症警戒アラート発表時には、役員全員で情報を共有し、競技の特性に応じて対応や対策を講じる。
 - ・ 屋外ではテント等を設置し、日射を遮り、休憩できる場所を確保しておく。
 - ・ 選手・役員に、氷・スポーツドリンク・経口補水液を十分準備しておく。
 - ・ クーラーの効いた部屋を準備し、休憩の場所を確保する。
 - ・ 給水のための時間や休息を設けるなど、競技方法などを変更する。
 - ・ 選手・役員が飲料水を確保しやすい環境を整える。(給水所の設営等)
- (2) 設備等のわかりやすい表示を行う。
 - ・ 給水所等の場所を明示する。
 - ・ 救護所の場所を明示する。(AED設置場所についても明示する)
 - ・ 役員の存在を目立たせ、選手や観客等が声をかけやすくする。
- (3) 熱中症の注意喚起や情報提供を行う。
 - ・ リアルタイムの気温や暑さ指数(WBGT)について適時情報発信する。
 - ・ 「水分補給」や「日射を避ける」ことをアナウンス等で呼びかける。
 - ・ 新しい生活様式における熱中症予防についてポスター等を掲示する。
- (4) 熱中症の疑いがある場合には、熱中症の応急処置フローチャートを活用し、応急手当にあたり、救急車要請等迅速かつ的確な判断を行う。
 - ・ 救急車等の車両進入に関して、適切な誘導を行う。

<参 考>

- ・ 熱中症対策ガイドライン (日本サッカー協会)
https://www.jfa.jp/documents/pdf/other/heatstroke_guideline.pdf
- ・ スポーツ活動中の熱中症予防ガイドブック (日本スポーツ協会)
https://www.japan-sports.or.jp/Portals/0/data/supoken/doc/heatstroke/heatstroke_0531.pdf
- ・ イベント主催者、施設管理者のための夏季のイベントにおける熱中症対策ガイドライン 2020 (環境省) https://www.wbgt.env.go.jp/pdf/gline/heatillness_guideline_full.pdf
 - ・ 「熱中症を予防しよう ー知って防ごう熱中症ー」(日本スポーツ振興センター)
<https://www.jpnsport.go.jp/anzen/default.aspx?tabid=114>
 - ・ 学校における熱中症対策ガイドライン作成の手引き (環境省・文科省)
https://www.mext.go.jp/a_menu/kenko/anzen/1401870_00001.htm

